

# Aureo Velo

## sykkeloverdekninger

Aureo Velo er en serie sykkeloverdekninger med design basert på Aureo leskur. Overdekningen for sykler er gjort dypere for å få plass til sykkelparkering. Leveres i to lengder og høyder. Modellen med høyere tak passer for to-etasjes sykkelparkeringsløsninger som Easylift.

Galvanisert stål med pulverlakkering. Bak- og sidevegger av herdet glass med sykkel-piktogram, av trespiler i lerk eller av strekkmetal plater. Tak av sikkerhetsglass. Dreneringssystemet er integrert i søyler. Aureo Velo kan prosjekteres til snølast opp til 400kg/kvm. Overdekningene er CE-merket og produsert iht EN-1090-1.

Aureo Velo kan leveres også med solceller på taket eller klargjort for grønne sedumtak.

Design David Karásek

Produsent mmcity



## Aureo Velo sykkeloverdekning

Sykkeloverdekningene kan dimensjoneres for snølaster opp til 400kg/m<sup>2</sup>.  
Mengder over dette må fjernes fra taket.  
Ta kontakt med Euroskilt AS for forslag og priser for passende løsning.

Bak og sidevegger med laminert glass, tak av sikkerhetsglass.  
Dybde 2500 mm, **AE-V310-SS** med lengde 4175 mm eller **AE-V610-SS** i lengden 8255 mm.  
Snølast 150 kg/kvm, 300kg/kvm eller 400 kg/kvm.

Art.nr 71750110010    **AE-V310-SS 150kg/m<sup>2</sup>**  
Art.nr 71750110020    **AE-V310-SS 300kg/m<sup>2</sup>**  
Art.nr 71750110030    **AE-V310-SS 400kg/m<sup>2</sup>**

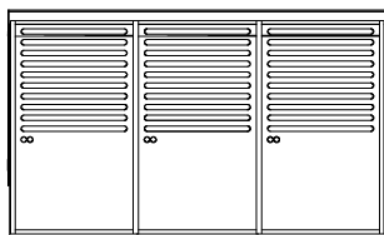
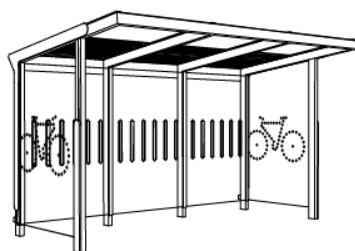
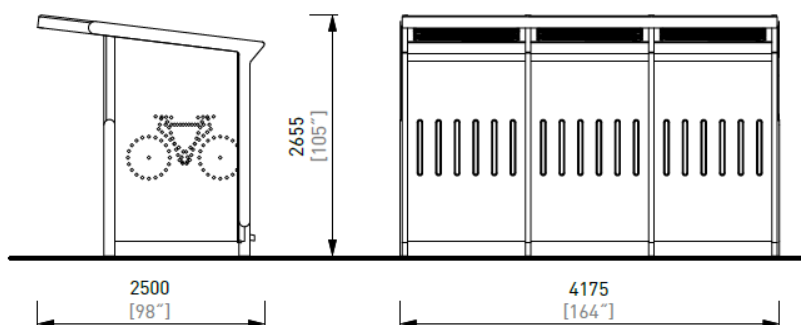

Art.nr 71750110190    **AE-V610-SS 150kg/m<sup>2</sup>**  
Art.nr 71750110200    **AE-V610-SS 300kg/m<sup>2</sup>**  
Art.nr 71750110200    **AE-V610-SS 400kg/m<sup>2</sup>**

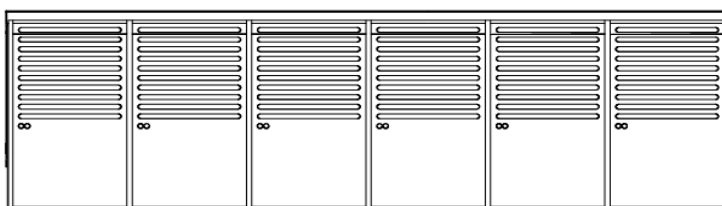
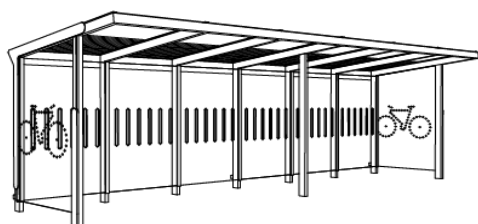
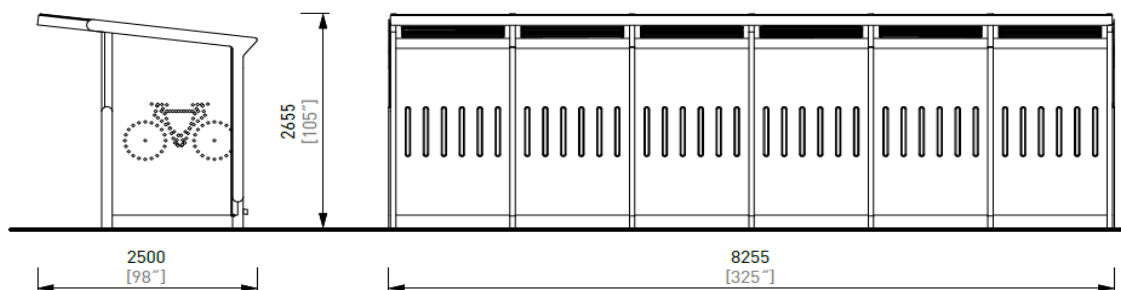

## Aureo Velo sykkeloverdekning

Bak og sidevegger med trelameller av lerk, tak av sikkerhetsglass.  
 Dybde 2500 mm, **AE-V310-SD** lengde 4175 mm eller **AE-V610-SD** lengde 8255 mm.  
 Snølast 150 kg/kvm, 300kg/kvm eller 400 kg/kvm.

Art.nr 71750110040    **AE-V310-SD 150kg/m<sup>2</sup>**  
 Art.nr 71750110050    **AE-V310-SD 300kg/m<sup>2</sup>**  
 Art.nr 71750110060    **AE-V310-SD 400kg/m<sup>2</sup>**

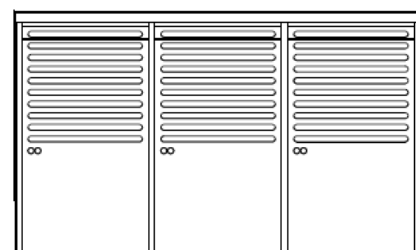
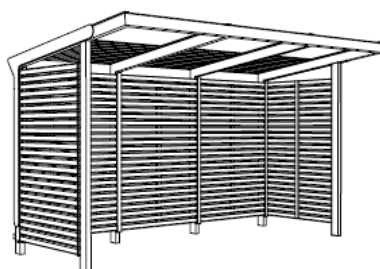
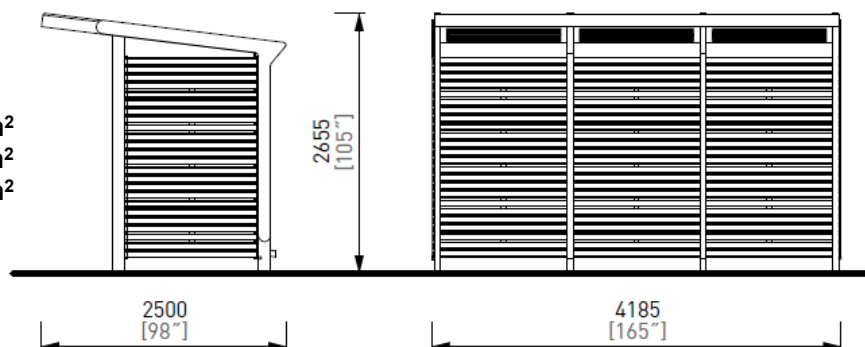

Art.nr 71750110220    **AE-V610-SD 150kg/m<sup>2</sup>**  
 Art.nr 71750110230    **AE-V610-SD 300kg/m<sup>2</sup>**  
 Art.nr 71750110240    **AE-V610-SD 400kg/m<sup>2</sup>**

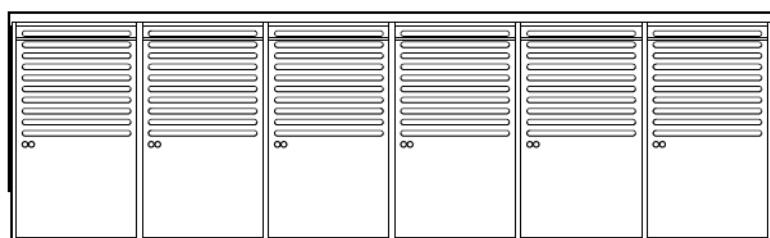
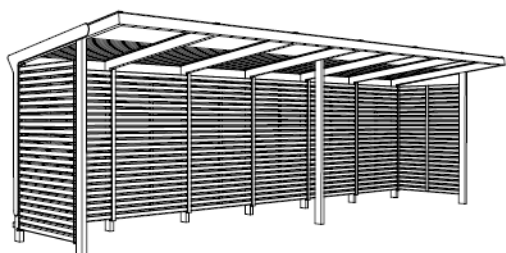
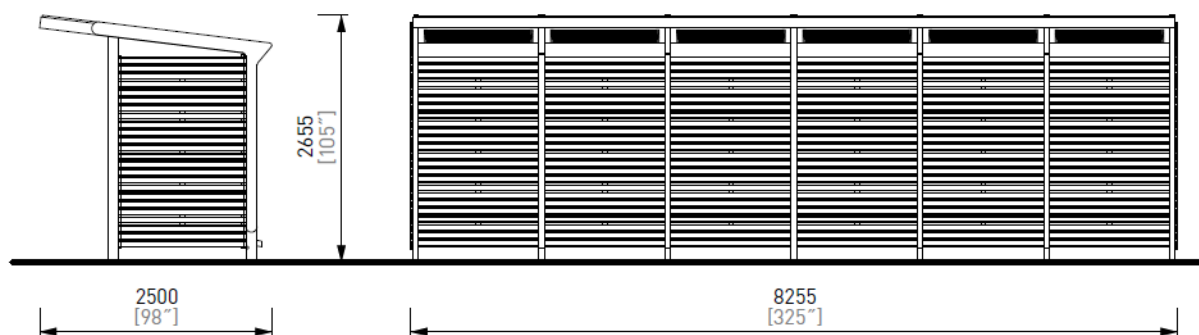

## Aureo Velo sykkeloverdekning

Bak og sidevegger med strekkmetall plater, tak av sikkerhetsglass.

Dybde 2500 mm, **AE-V310-ST** lengde 4175 mm og **AE-V610-ST** lengde 8255 mm.

Snølast 150 kg/kvm, 300kg/kvm eller 400 kg/kvm.

Art.nr 71750110070    **AE-V310-ST 150kg/m<sup>2</sup>**  
 Art.nr 71750110080    **AE-V310-ST 300kg/m<sup>2</sup>**  
 Art.nr 71750110090    **AE-V310-ST 400kg/m<sup>2</sup>**

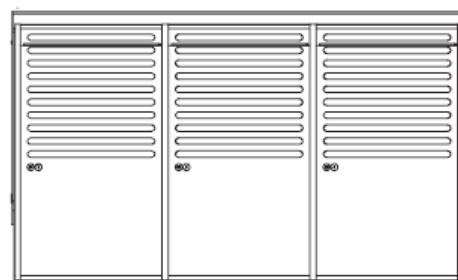
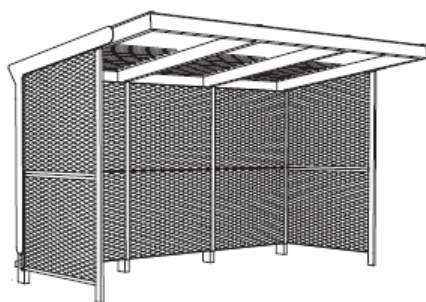
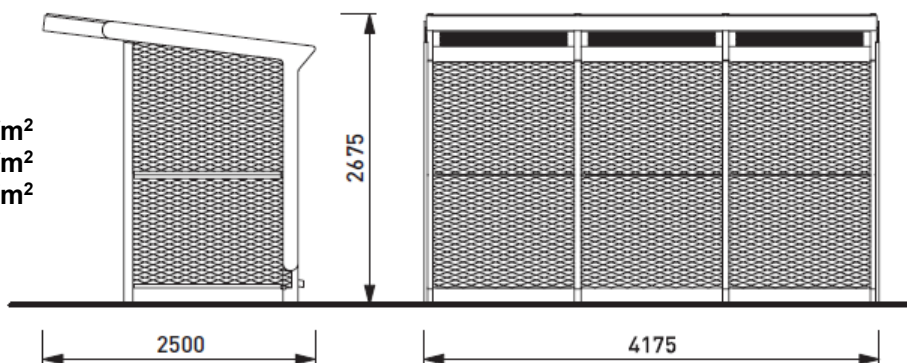

Art.nr 71750110250    **AE-V610-ST 150kg/m<sup>2</sup>**  
 Art.nr 71750110260    **AE-V610-ST 300kg/m<sup>2</sup>**  
 Art.nr 71750110270    **AE-V610-ST 400kg/m<sup>2</sup>**

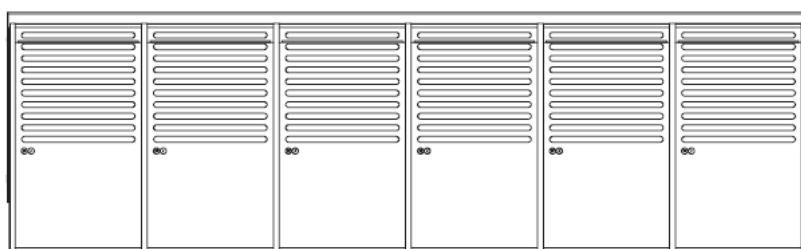
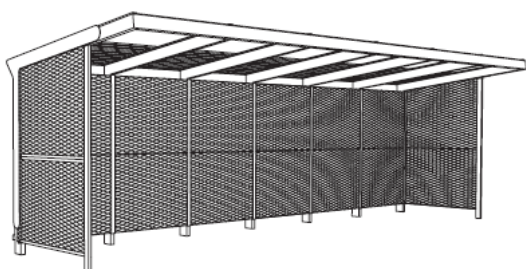
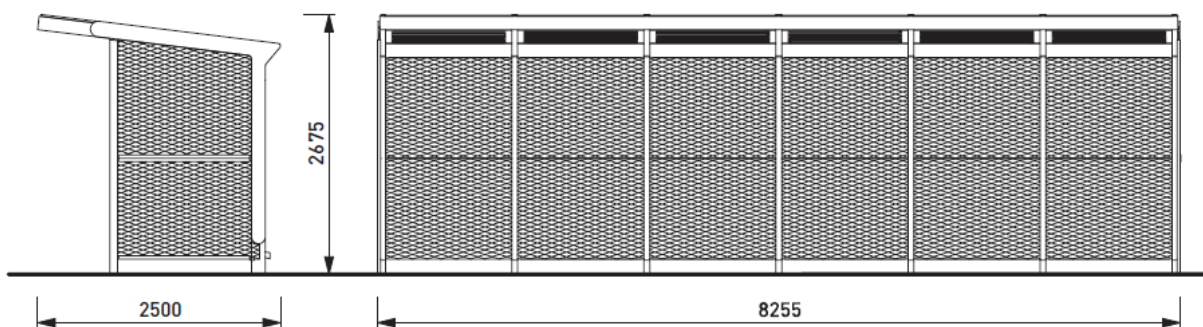

## Aureo Velo sykkeloverdekning, for 2-etasjes sykkelparkering

Bak og sidevegger med laminert glass, tak av sikkerhetsglass.

Dybde 2500 mm, **AE-V360-SS** med lengde 4200 mm og **AE-V660-SS** i lengden 8275 mm.

Høyde 3170 mm. Sykkelstativer selges separat.

Snølast 150 kg/kvm, 300kg/kvm eller 400 kg/kvm.

### Art.nr

71750110100 **AE-V360-SS 150kg/m<sup>2</sup>**

71750110110 **AE-V360-SS 300kg/m<sup>2</sup>**

71750110120 **AE-V360-SS 400kg/m<sup>2</sup>**

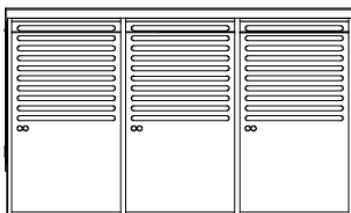
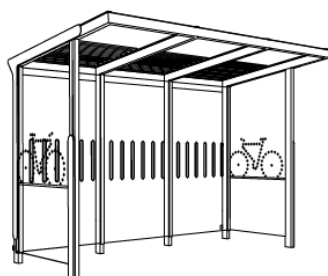
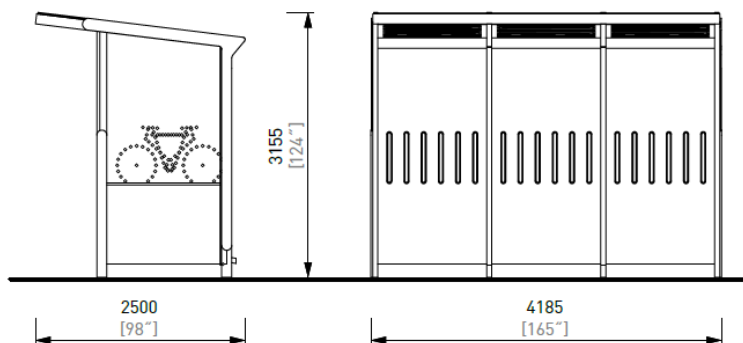

[DOWNLOAD HERE](#)

### Art.nr

71750110280 **AE-V660-SS 150kg/m<sup>2</sup>**

71750110290 **AE-V660-SS 300kg/m<sup>2</sup>**

71750110300 **AE-V660-SS 400kg/m<sup>2</sup>**

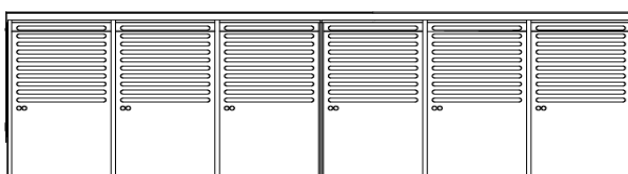
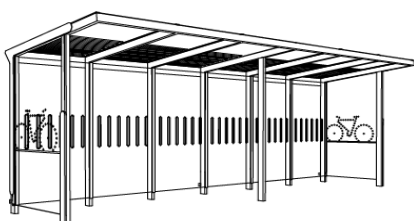
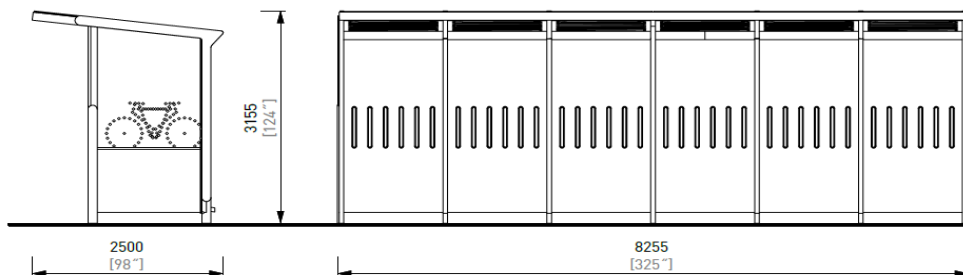

## Aureo Velo sykkeloverdekning, for 2-etasjes sykkelparkering

Bak og sidevegger med tre spiler av lerk, tak av sikkerhetsglass.  
Dybde 2500 mm, **AE-V360-SD** lengde 4200 mm og **AE-V660-SD** lengde 8275 mm.  
Høyde 3170 mm. Sykkelstativer selges separat.  
Snølast 150 kg/kvm, 300kg/kvm eller 400 kg/kvm.

71750110130      **AE-V360-SD 150kg/m<sup>2</sup>**  
71750110140      **AE-V360-SD 300kg/m<sup>2</sup>**  
71750110150      **AE-V360-SD 400kg/m<sup>2</sup>**

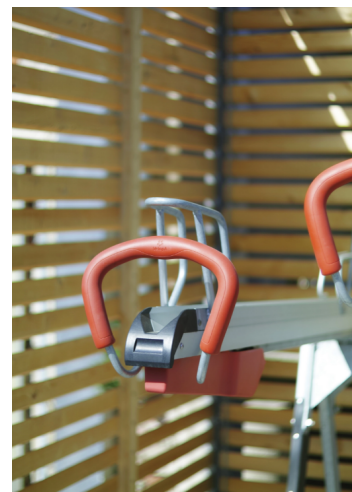
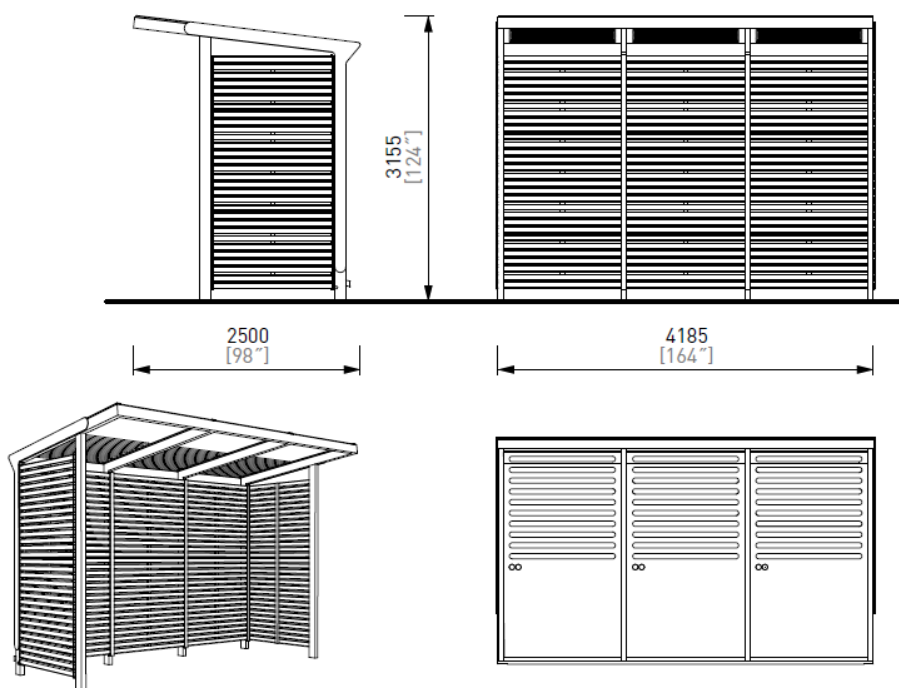

Art.nr 71750110310      **AE-V660-SD 150kg/m<sup>2</sup>**  
Art.nr 71750110320      **AE-V660-SD 300kg/m<sup>2</sup>**  
Art.nr 71750110330      **AE-V660-SD 400kg/m<sup>2</sup>**

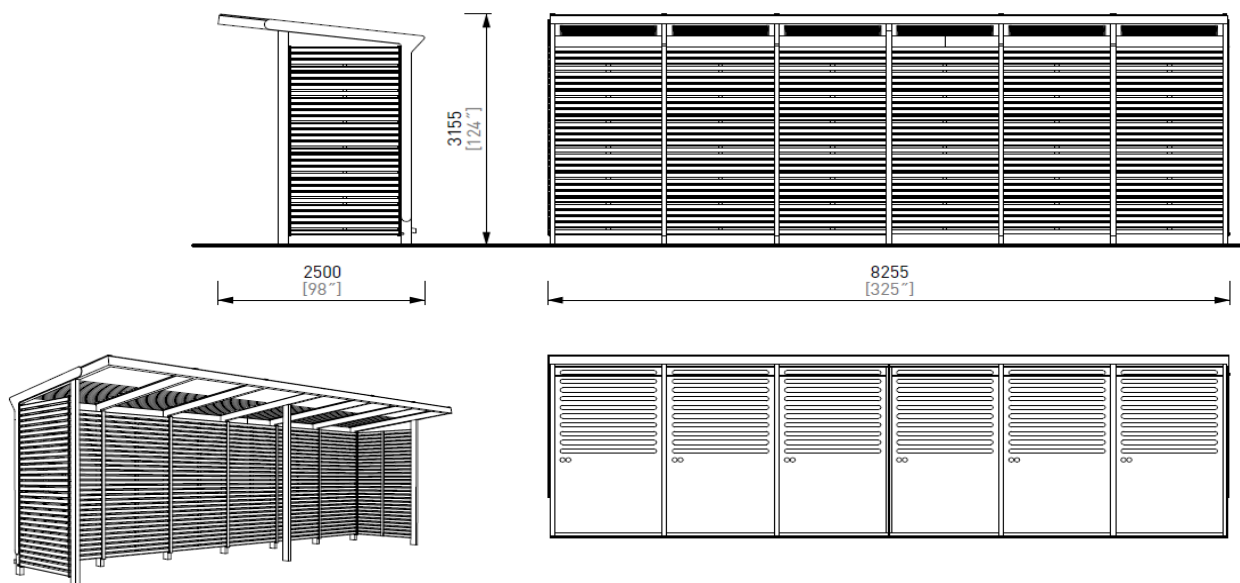

## Aureo Velo sykkeloverdekning, for 2-etasjes sykkelparkering

Bak og sidevegger med strekkmetall plater, tak av sikkerhetsglass.  
Dybde 2500 mm, **AE-V360-ST** lengde 4200 mm eller **AE-V660-ST** lengde 8275 mm.  
Høyde 3170 mm. Sykkelstativer selges separat  
Snølast 150 kg/kvm, 300kg/kvm eller 400 kg/kvm.

### Art.nr

71750110160 **AE-V360-ST** 150kg/m<sup>2</sup>  
71750110170 **AE-V360-ST** 300kg/m<sup>2</sup>  
71750110180 **AE-V360-ST** 400kg/m<sup>2</sup>

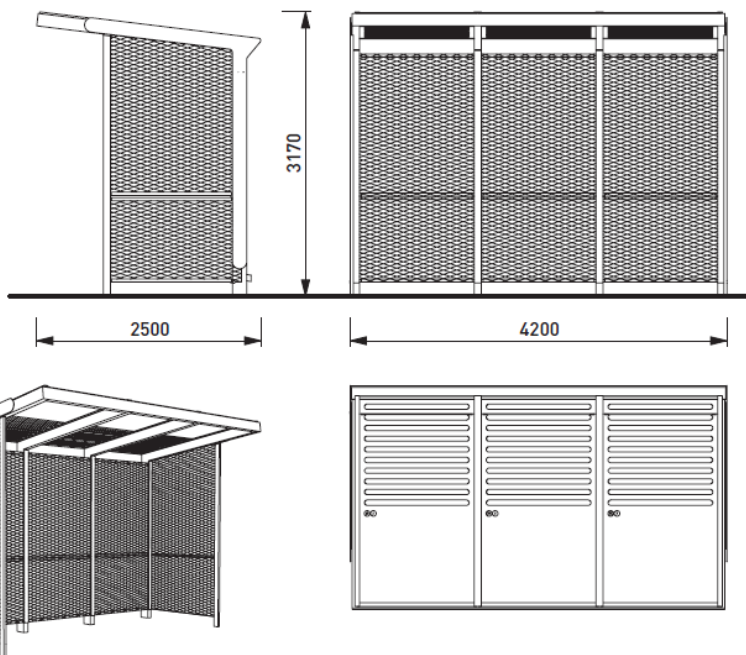

### Art.nr

71750110340 **AE-V660-ST** 150kg/m<sup>2</sup>  
71750110350 **AE-V660-ST** 300kg/m<sup>2</sup>  
71750110360 **AE-V660-ST** 400kg/m<sup>2</sup>

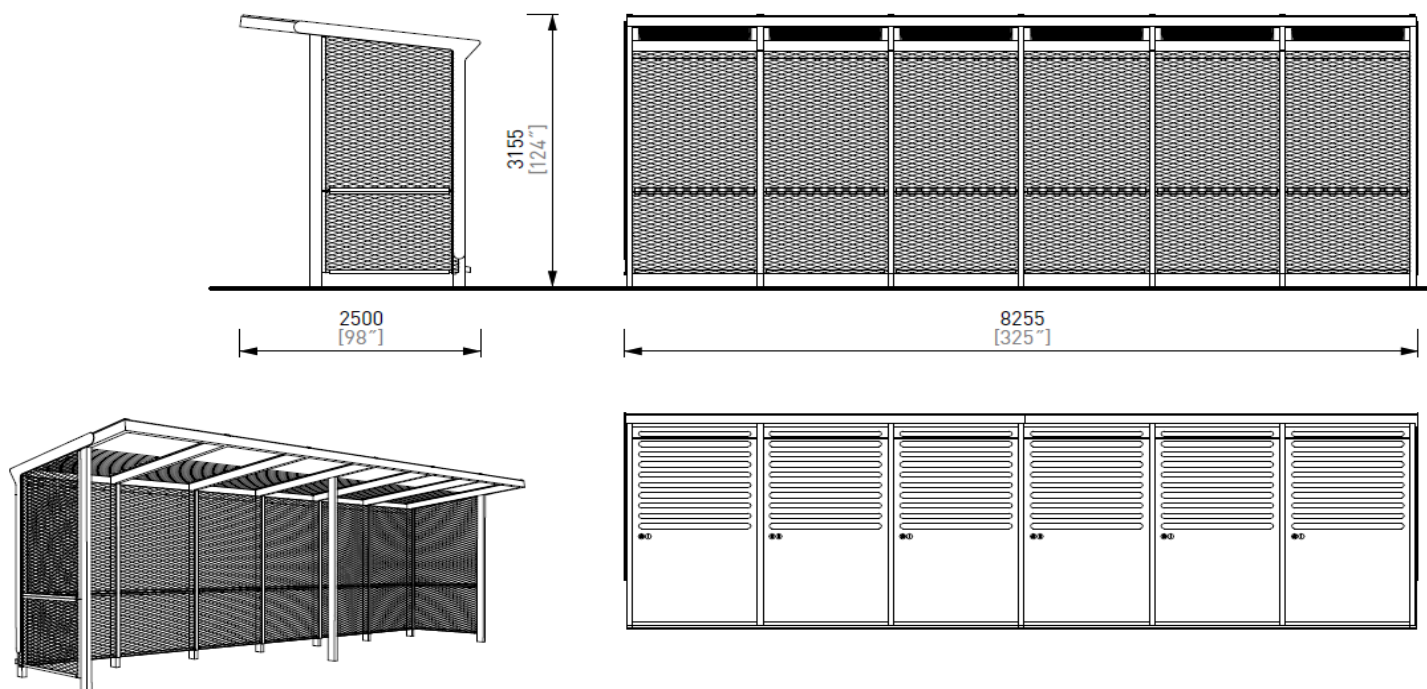

## Aureo Velo sykkeloverdekning



Aureo Velo kan leveres klargjort for sedum-tak (max snølast 150kg/m<sup>2</sup>).  
Ta kontakt for mer informasjon.



Monteringsprinsipp: ta kontakt for tegninger for aktuell modell.

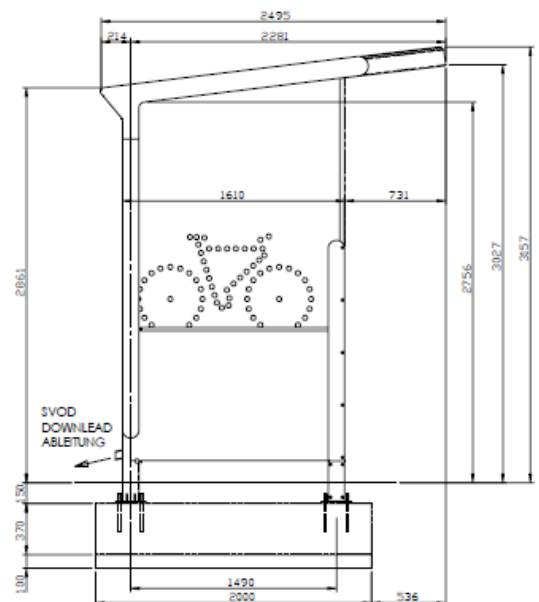
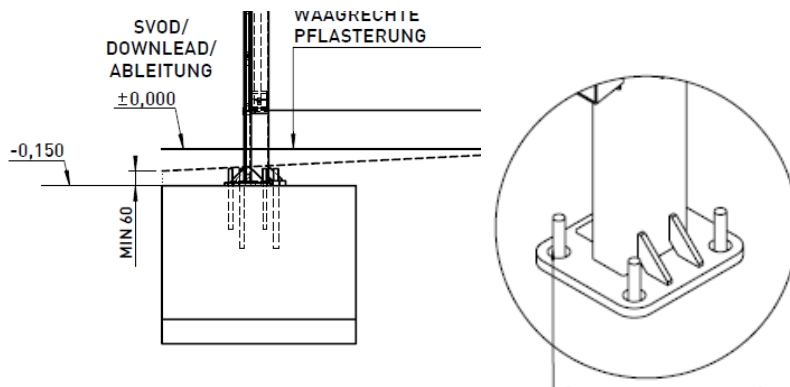

**Material:** Ramme av varmforsinket og pulverlakkert stål .  
Vegger av laminert glass, strekkmetall plater eller trelameller  
av lerk. Sikkerhetsglass på taket.

**Farge:** Leveres i standard RAL-farger fra mmcité,  
eller i andre farger mot tillegg.

**Fastsetting:** Boltes fast på betongfundament under bakkenivå/  
fast dekke. **Relaterte produkter:** Aureo leskur.  
Sykkelstativer: flere valg, ta kontakt med Saferoad Traffic AS.