

# Flexi rekkverk

Flexi er et rekkverk som kan monteres hvor det er store variasjoner i skråninger og vinkler.

Valgene er mange; stolper og håndledere i to forskjellige dimensjoner, forskjellige stolpeender (kule, diagonal og plan topp). Dette gjør Flexi til en populær løsning for gartnere og landskapsarkitekter.

LED-belysning kan monteres i håndleder, som gir et mykt og effektivt lys med lamper som er energieffektive og har lang levetid.



## Veggmontert

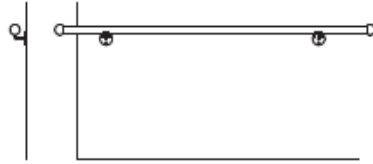
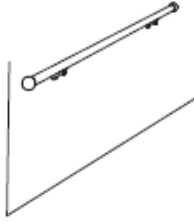

## Ensidig

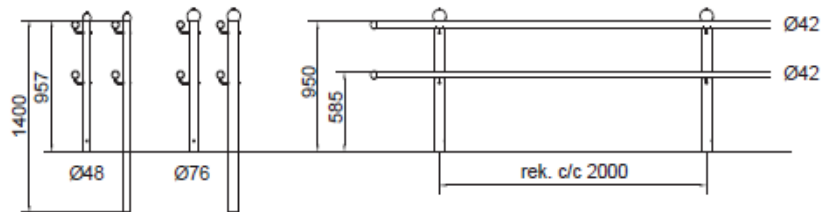

## Dobbeltsidig

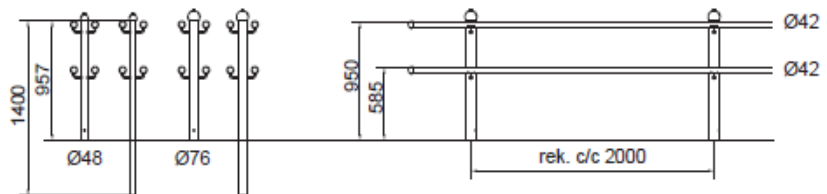
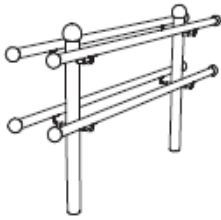

**Mål:** Stolpe: 48 mm, 76 mm. Håndløper: 42 mm

**Høyde:** (Øvre håndløper): Flexi: Rett underlag 950 mm, trapp: 900 mm

**Lengde:** c/c 2000 mm

**Materiale:** Stål. Varmgalvanisert og kan pulverlakkres.

**Montering:** Nedstøp, bolting

## Trapp

Rett eller avrundende ender

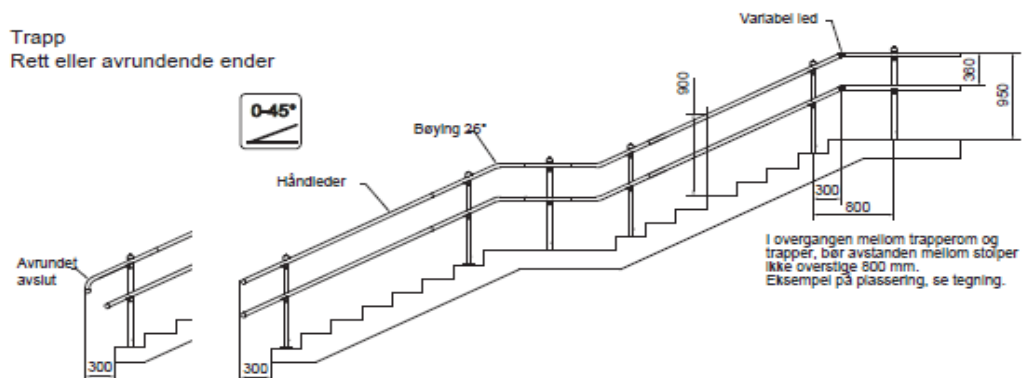

## Detaljer og tilbehør:

### Rørbøying 90°



### VARIABEL LED for vinkler og skråninger

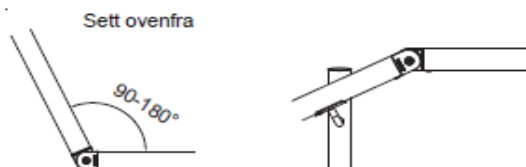

### Stolpeender Ø48 mm, Ø76 mm

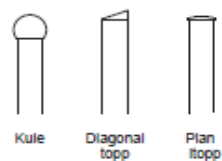

### Avslutning håndlere Ø42 mm



### Rekkverksender for perronger

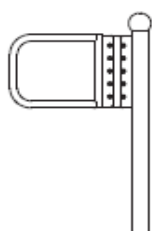

### Rekkverksholder Ø42 mm

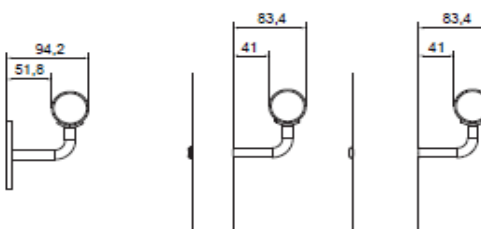

## LED-PUCK

LED-pukkene er beregnet for montering i håndleder. Bruksområdet kan for eksempel være trapper, bruer og gangveier der Opti og Flexi monteres.

### Produktfakta

Materiale:	Armaturhus i støpt aluminium
Vekt:	Ca 5 g
Effekt:	1 W
Strømforsyning:	350 mA konstant strøm
Lettstørn:	ca 95 lm
Lysfarge:	3000 K
Lysfordeling:	ca 90x110°
Isolasjonsklasse:	Klass III
Kapslingsklasse:	IP44
Sertifisering:	CE
Garanti:	3 år
Design:	Smekab

### Installasjon:

Installasjonen må utføres av en kvalifisert elektriker!

LED-pukkene må kobles i serie og leveres med 350 mA. Vi anbefaler at du legger maks 16 stykk pucker i serien for å holde spenningen under 50 V. Vi anbefaler at du bruker rød og svart RK 0,75 mm<sup>2</sup> på sekundærsiden.

Selvfølgelig fungerer andre farger bra så lenge du holder styr på polariteten.

LED-pukkene er montert i hull på Ø16 mm (en rustfri fjær holder pucken på plass). Rørdimensjon Ø42-48 mm.

Vossloh-Schwabe EasyLine LED-driver, 350 mA, 20 W. Dimensjoner: 122,8 x 45 x 19 mm. MERK! Driveren er IP20 og må installeres i et kabinett som er minst IP44 når det monteres utendørs.

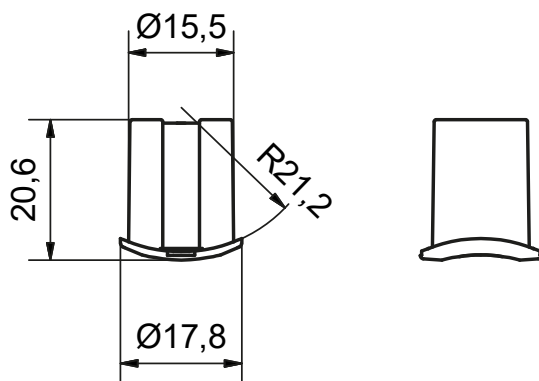

LUMINOUS INTENSITY DISTRIBUTION DIAGRAM

