

Opti rekkverk

Opti er en visuell tiltalende rekkverkløsning som kombinerer en markert avgrensning med en beskyttelsesfunksjon. Opti klarer vinkler og helninger og er et utmerket valg for montering i trapper. Opti kan fås med håndledere i 3 ulike høyder.

Varianter: Leveres med herdet glass som gir fullt innsyn, kombinert med full beskyttelse. Kan leveres med LED-lys i håndledere.

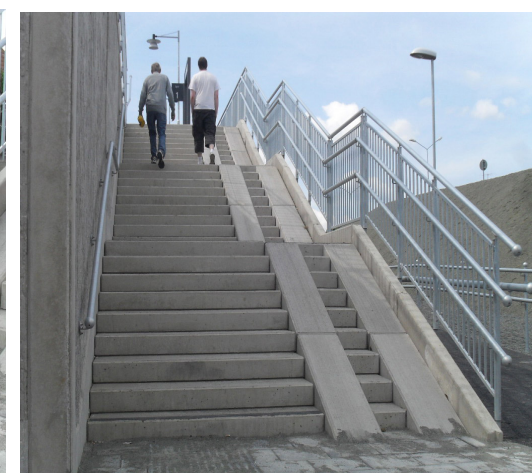
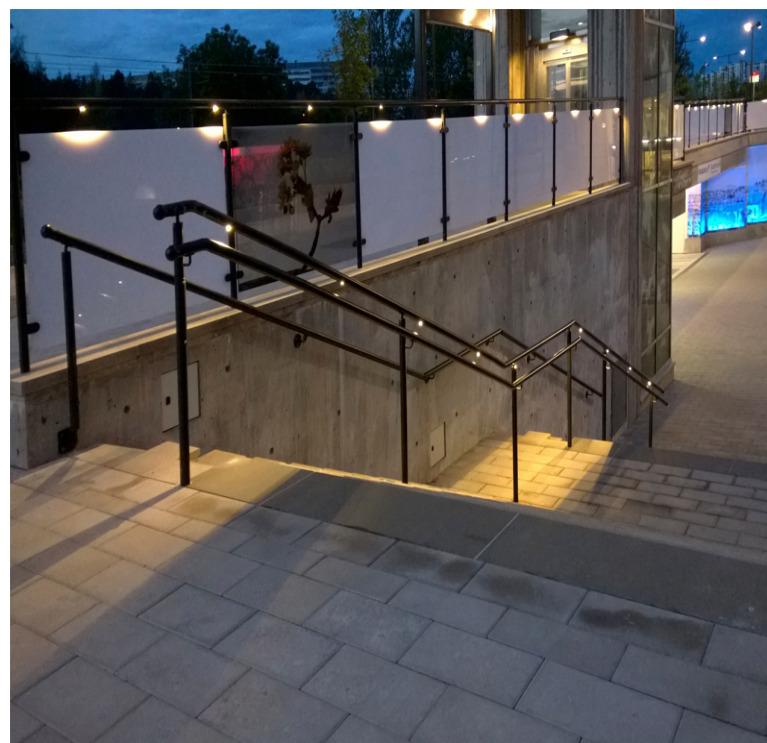

Mål:

Stolpe: 48 mm
 Håndløper: 48 mm og 42 mm
 Høyde: 1200 mm
 Lengde: Spjeld, Glassrekkverk c/c 1200/1500 mm.

Port:

Spjeldmodul. Lås: Vrihåndtak, overfallslås, bakkestopper

Materiale:

Stål. Varmgalvanisert og kan pulverlakkers.
 Glassmodul: Herdet og laminert glass

Montering:

Nedstøp, bolting

Tilbehør: (ikke inkludert) Gulvfundamenter, veggfundamenter, nedgravningsfundamenter og LED lys

Spjeldmodul

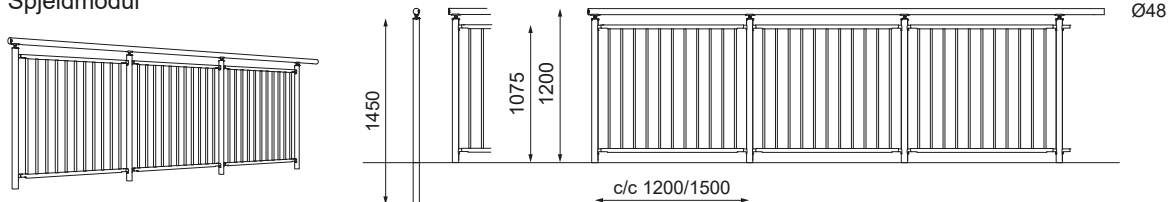

Håndløper

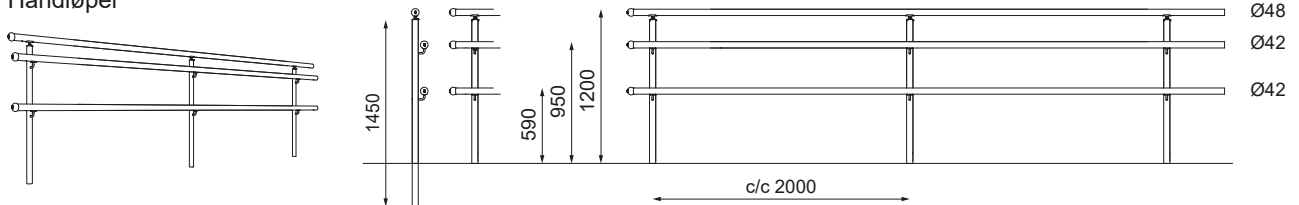

Enkelt rekkverk

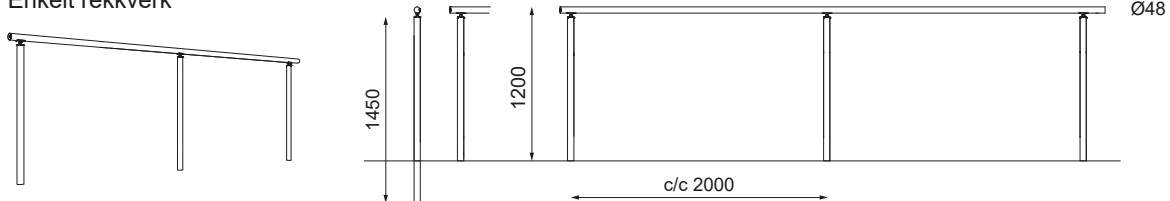

Glassrekkverk

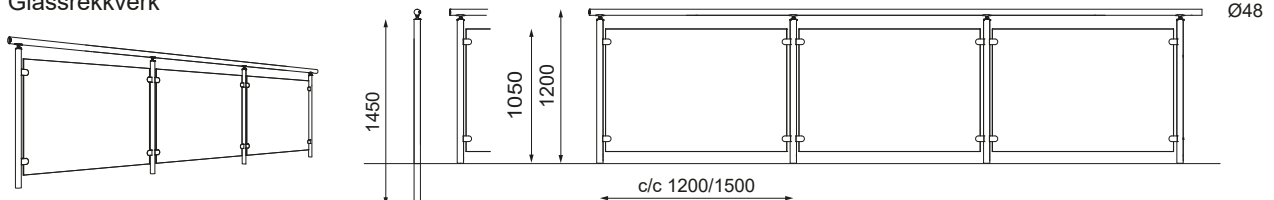

Port

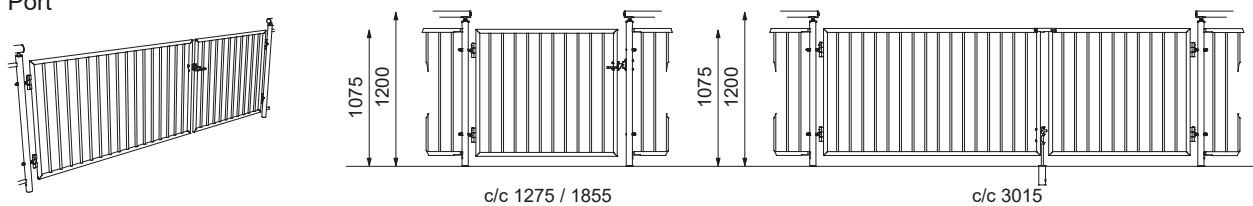

Opti rekkverk

Håndløper

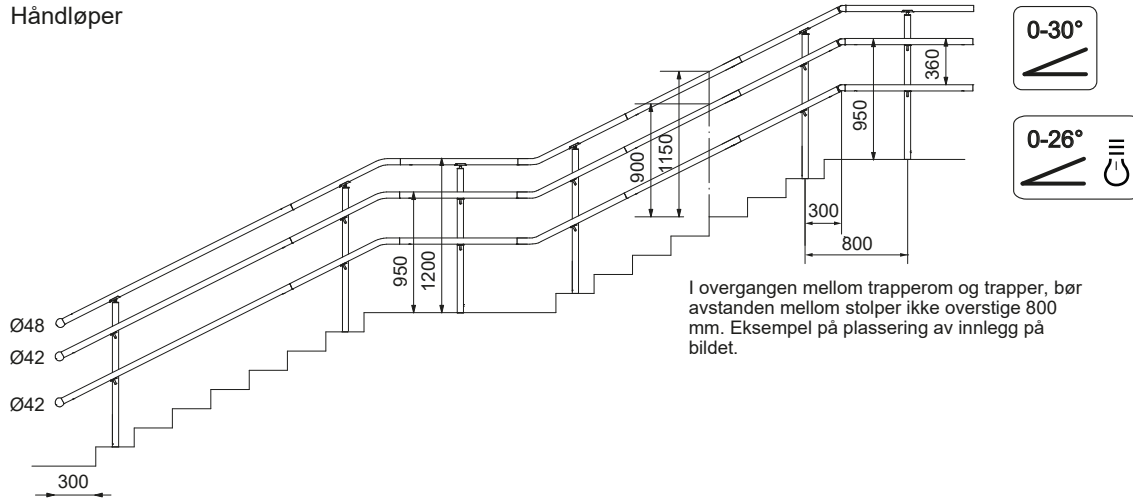

Enkelt rekkverk

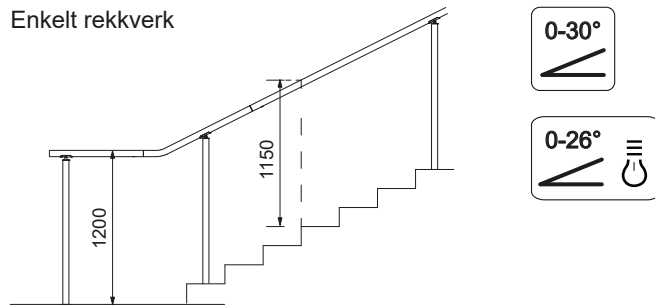

Spjeldmodul, ledd/LED-lys

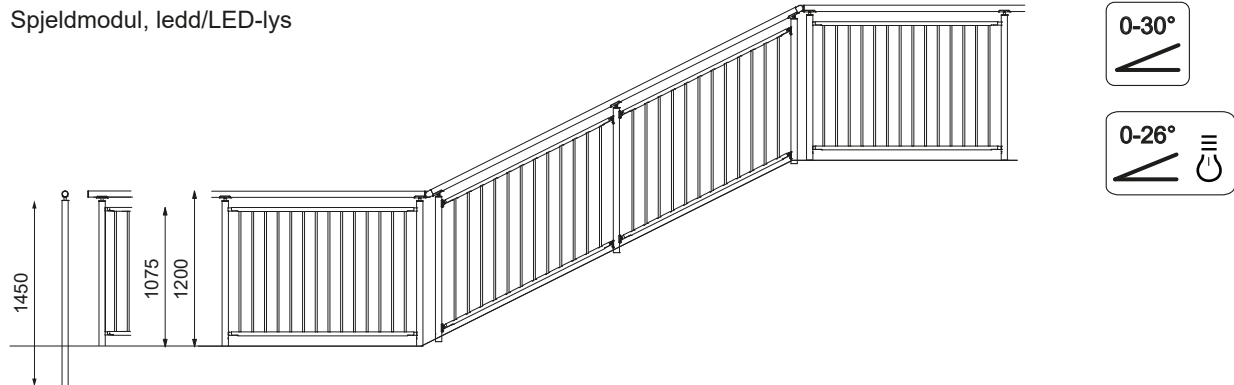

LED-PUCK

LED-pukkene er beregnet for montering i håndleder. Bruksområdet kan for eksempel være trapper, bruer og gangveier der Opti og Flexi monteres.

Produktfakta

Materiale:	Armaturhus i støpt aluminium
Vekt:	Ca 5 g
Effekt:	1 W
Strømforsyning:	350 mA konstant strøm
Lettstørn:	ca 95 lm
Lysfarge:	3000 K
Lysfordeling:	ca 90x110°
Isolasjonsklasse:	Klass III
Kapslingsklasse:	IP44
Sertifisering:	CE
Garanti:	3 år
Design:	Smekab

Installasjon:

Installasjonen må utføres av en kvalifisert elektriker!

LED-pukkene må kobles i serie og leveres med 350 mA. Vi anbefaler at du legger maks 16 stykk pucker i serien for å holde spenningen under 50 V. Vi anbefaler at du bruker rød og svart RK 0,75 mm² på sekundærsiden.

Selvfølgelig fungerer andre farger bra så lenge du holder styr på polariteten.

LED-pukkene er montert i hull på Ø16 mm (en rustfri fjær holder pucken på plass). Rørdimensjon Ø42-48 mm.

Vossloh-Schwabe EasyLine LED-driver, 350 mA, 20 W. Dimensjoner: 122,8 x 45 x 19 mm. MERK! Driveren er IP20 og må installeres i et kabinett som er minst IP44 når det monteres utendørs.

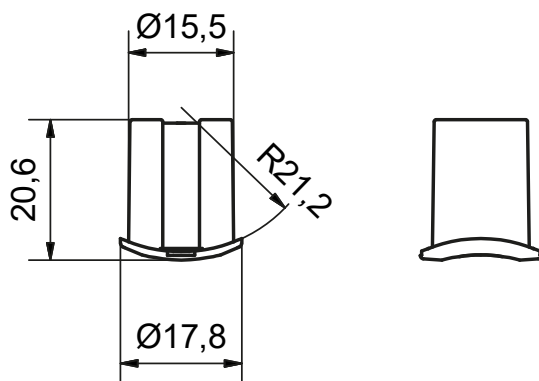

LUMINOUS INTENSITY DISTRIBUTION DIAGRAM

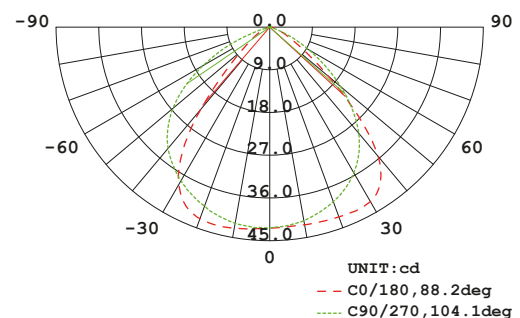

AVERAGE BEAM ANGLE (50%): 96.1 DEG